



# ESDEC

INNOVATIVE MOUNTING SYSTEMS

## HET INNOVATIEVE EN SUPERSNELLE SYSTEEM VOOR PLATTE DAKEN

**FLATFIX**

FUSION



# DE STERKE PUNTEN VAN FLATFIX FUSION

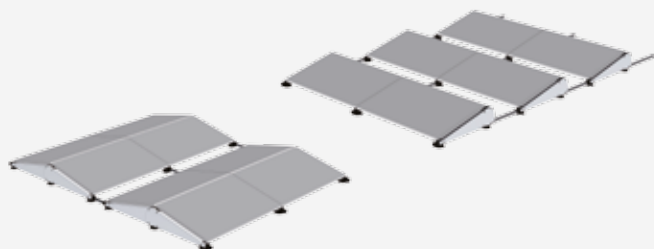

## 🕒 ENKELE OF DUALE OPSTELLING

- Zuid
- Oost-West
- Noord-Zuid

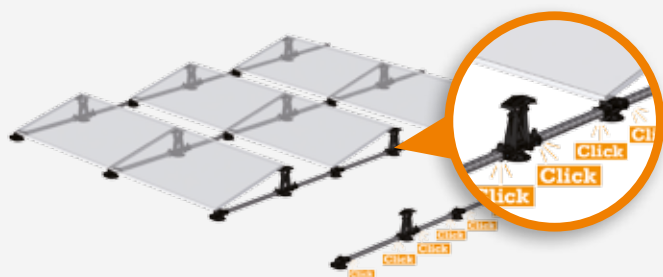

## 🕒 MONTAGETIJD

- Klikverbindingen i.p.v. schroeven
- Eén stuk gereedschap voor de montage van de panelen
- Vaste maatvoering, geen meetfouten

## 🚚 TRANSPORT EN HANDLING

- Gering aantal componenten
- Lichtgewicht systeem
- Kortere profielen voor eenvoudig transport
- Vaste afmetingen

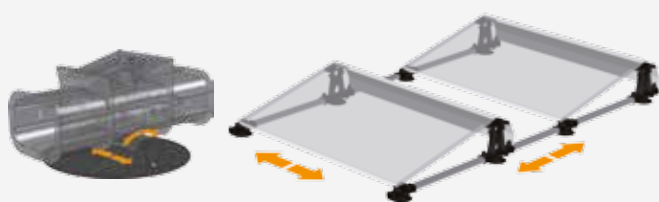

## 🏠 THERMISCH ONTKOPPELD SYSTEEM

- Lichtgewicht, weinig ballast noodzakelijk
- Zelfinstellende daksteunen
- Lage puntlast
- Toepasbaar op ieder type dakhuid
- Verschillende soorten ballast mogelijk

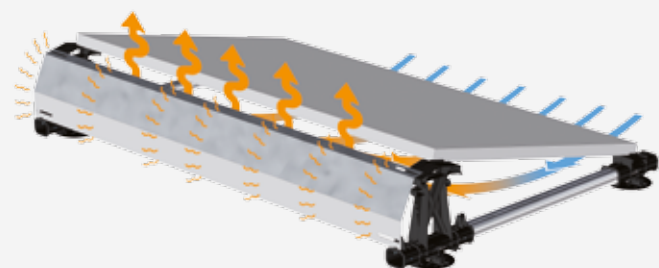

## 🌪️ AERODYNAMISCH GESLOTEN SYSTEEM

- Stormvast
- Minder krachten op het zonnepaneel: langere levensduur
- Passief gekoeld waardoor hoger rendement
- Esthetisch



## TOT 40% SNELLERE INSTALLATIE

Hét innovatieve en supersnelle systeem voor platte daken. FlatFix Fusion is een revolutionair en lichtgewicht platdak montagesysteem voor zonnepanelen op grote en kleine platte daken. Het systeem kan snel op verschillende manieren worden opgebouwd om zo tot een optimale oplossing te komen. Flatfix Fusion is ontworpen om slechts met een gering aantal componenten snel en eenvoudig zonnepanelen op een platdak te monteren. De hoofdcomponenten worden door middel van slimme klik-verbindingen in elkaar gezet. Voor de montage van de zonnepanelen is slechts één stuk gereedschap nodig. Mede hierdoor wordt de installatietijd van het PV-systeem sterk verkort zonder concessies te doen aan de kwaliteit.

### Thermische werking

De verschillende componenten zijn aan elkaar verbonden door middel van klikbare los-vast koppelingen. Tevens kan het systeem over de stationair geplaatste daksteunen "glijden" zonder dat deze loskomen van de basiselementen. Hierdoor wordt de thermische werking van het gebouw niet doorgegeven aan het PV-systeem en vice versa. Dit voorkomt beschadigingen aan het PV-systeem of de dakhuid.

### Garantie

Het FlatFix Fusion systeem is getest in de windtunnel en is beschermd door meerdere patenten. FlatFix Fusion is een 100% Nederlands product met een unieke garantie van 20 jaar.



Snelle en eenvoudige montage



100% Nederlands product



Slechts één stuk gereedschap  
nodig



20 jaar garantie

## Duale opstelling

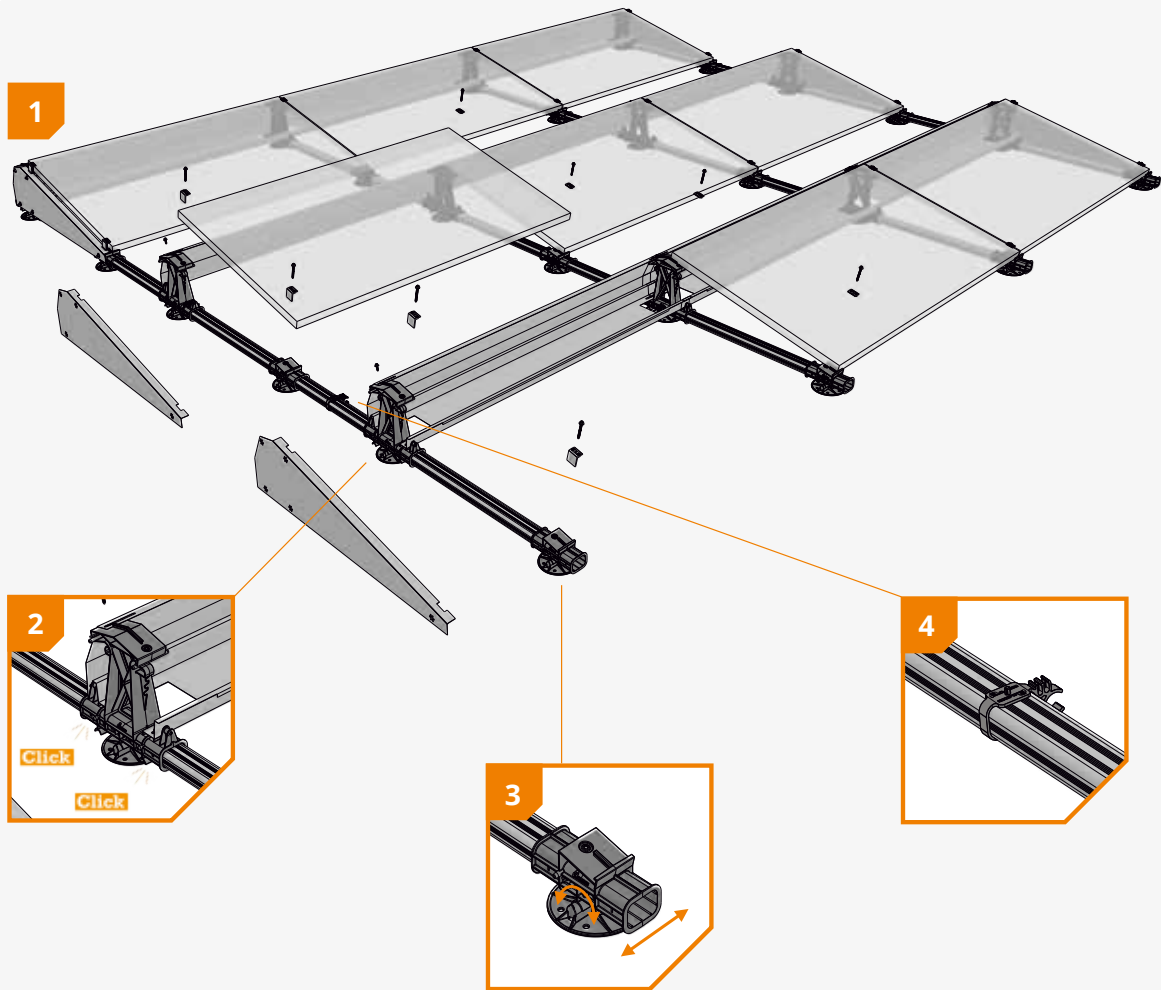
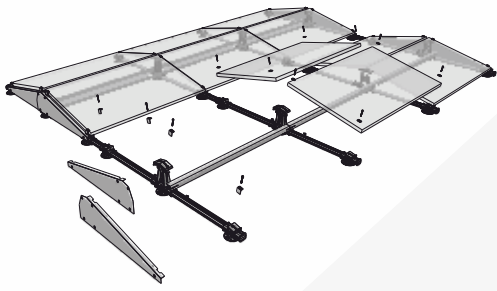

### 1 Lichtgewicht systeem

Door de gekoppelde en gesloten structuur dient het systeem enkel op een aantal strategische punten geballasteerd te worden. Hierdoor is de additionele dakbelasting zeer laag.

### 2 Unieke klikverbinding

De revolutionaire en unieke klikverbinding maakt het FlatFix Fusion systeem een zeer snel en eenvoudig te installeren montagesysteem. Voor de montage van de zonnepanelen is slechts één stuk gereedschap nodig.

### 3 Met unieke thermische ont koppeling

Door middel van zelfinstellende daksteunen wordt het FlatFix Fusion systeem thermisch ontkoppeld. Het systeem kan over de daksteunen 'glijden' waardoor krachten op het systeem niet worden doorgegeven aan het dak en vice versa.

### 4 Met uniek kabelmanagementsysteem

FlatFix Fusion is voorzien van een geïntegreerd kabelmanagementsysteem. De kabels en stekkers van de zonnepanelen kunnen eenvoudig bevestigd worden aan het montagesysteem. Dit vermindert de kans op storingen in de bekabeling.

## SYSTEEM COMPONENTEN

	FlatFix Fusion Daksteun 1007010		FlatFix Fusion Windeflector links** 1007055
	FlatFix Fusion Basiselement laag 1007020		FlatFix Fusion Windeflector rechts** 1007056
	FlatFix Fusion Basiselement hoog 1007030		FlatFix Fusion Ballasthouder* 1007060
	FlatFix Fusion Kabelclip 1007040		FlatFix Fusion Stabilisator* 1007070
	FlatFix Fusion Windeflector achter 1600*/** 1007050		FlatFix Fusion Basisprofiel** 210mm 1007121 370mm 1007137 550mm 1007155 750mm 1007175 940mm 1007194

\* Ook verkrijgbaar in 1200, 1500 & 1900

\*\* Ook verkrijgbaar in het zwart

## BEVESTIGINGSMIDDELEN

	Esdec Montageschroef* 6,5x19mm 1006519 6,5x55mm 1006555 6,5x60mm 1006560 6,5x63mm 1006563 6,5x70mm 1006570 6,5x75mm 1006575
--	---



\* Afhankelijk van de paneeldikte en bijbehorende eindklem

## ACCESSOIRES

	FlatFix Fusion Aardingsring 1007501
	FlatFix Fusion Aardingsveer 1007502
	FlatFix Fusion Aardingsklem 1007505
	Esdec Montageschroef kap zwart* 1006500

\* I.c.m. zwarte systemen

## KLEMMEN

	Esdec Module klemplaat** 1003020
	FlatFix eindklem 31-50mm*/** 10041__

\* Afhankelijk van de paneeldikte, paneeldikte is mm

\*\* Ook verkrijgbaar in het zwart

## Calculatie

Calculatietool beschikbaar:

- Berekenen ballast
- Benodigde materialen
- Werktekening



## Garantie

- Gebruik van hoogwaardige hightech materialen
- Windtunnel getest
- 20 jaar garantie



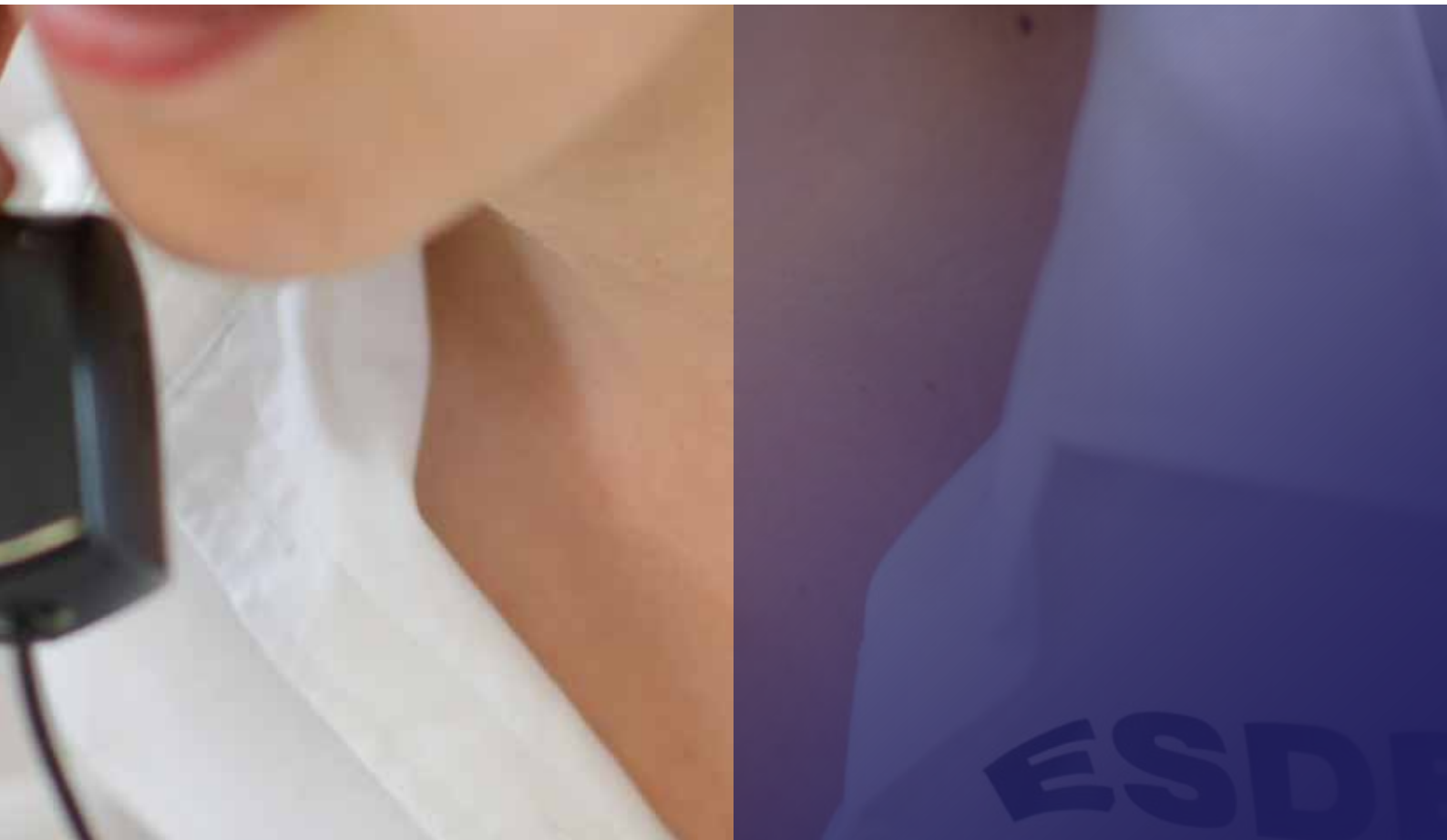

**SNEL**  
**BETROUWBAAR**  
**INNOVATIEF**

## WIJ STAAN VOOR U KLAAR

Met 12 jaar expertise weet Esdec welke vragen professionals hebben. Neem gerust contact met ons op, wij helpen u graag verder.

**Esdec BV**

Paderbornstraat 4

7418 BP Deventer (NL)

T +31 857 607 220

F +31 570 621 485

[info@esdec.com](mailto:info@esdec.com)

[www.esdec.com](http://www.esdec.com)



[www.esdec.com](http://www.esdec.com)